

## MASTER DRESSING — VINCENT VAN DUYSSEN 2017

1—  
16



Sull'onda del successo di Gliss Master, Vincent Van Duysen progetta Master Dressing un sistema di cabine armadio che completa l'articolata offerta nell'ambito dei sistemi per la zona notte proposti da Molteni&C. Master Dressing si integra perfettamente agli armadi Gliss Master grazie all'impiego di finiture estetiche e di attrezzature interne coordinate, permettendo così di progettare cabine armadio funzionali e di grande impatto.

### **CARATTERISTICHE**

Sistema di cabine armadio che consente di progettare composizioni su misura con soluzioni lineari e angolari. Un sistema di cremagliere fissate a muro consente di sospendere le attrezzature (ripiani, tubi appendiabiti, cassettiere e altri accessori) posizionabili a passo costante di 32 mm. Master Dressing prevede sempre pannelli a muro disponibili in diverse finiture.

**SCHEDA  
TECNICA**

REGISTERED  
DESIGN

IX.2018

## FINITURE

finiture	pellro/ bronzo	nobilitato	laccato opaco colori	essenze	fine grain	vetro colorato/ acidato colorato	specchio	Eco Skin profilo pellro o bronzo	vetro trasparente	fine grain profilo pellro o bronzo	nobilitato grigio saffiano
<b>componenti</b>											
schienale											
profilo di finitura laterale											
basamento con bordo pellro o bronzo											
fascia di tamponamento											
staffa per ripiano											
ripiano legno sp 40											
ripiano sp 30											
aste appendiabiti											
frontale cassetto											
frontale cassetto vetro											
profilo											
vetro											
struttura cassetiera											
interno cassetto											
top cassetiera a terra											

colori	Nobilitato	Laccato opaco	Essenze	Vetro colorato	Vetro acidato colorato	Eco Skin
	YM larix moro	BC bianco calce	EU eucalipto	BC bianco calce	BC bianco calce	grigio
	YA cembro argento	PE perla	RG rovere grigio	PE perla	PE perla	visone
	WW white	DN duna	RF rovere grafite	DN duna	DN duna	canapa
		PL platino		PL platino	PL platino	avorio
		NE nero		NE nero	NE nero	testa di moro
		AT antracite		AT antracite	AT antracite	
		SE senape		SE senape	SE senape	
		SI silice		SI silice	SI silice	
		DO dolomite		DO dolomite	DO dolomite	
		AL argilla		AL argilla	AL argilla	
		MK moka		MK moka	MK moka	
		CM caramello		CM caramello	CM caramello	
		CZ carta da zucchero		CZ carta da zucchero	CZ carta da zucchero	
		SA sabbia		SA sabbia	SA sabbia	
		RU rubino		RU rubino	RU rubino	
		RE ruggine		RE ruggine	RE ruggine	
		PX pellro		PX pellro	PX pellro	
		RX rame		RX rame	RX rame	
		TO tortora		TO tortora	TO tortora	

Molteni & C

2—  
16

SCHEDA  
TECNICA

REGISTERED  
DESIGN

IX.2018

moltenigroup.com

Dimensioni espresse in millimetri. L'azienda si riserva il diritto di apportare modifiche ai modelli senza preavviso. Le informazioni qui riportate sono basate sugli ultimi dati pubblicati a listino.

## INFORMAZIONI TECNICHE

**PROFILO A PARETE**  
Estruso d'alluminio anodizzato.

**SCHIENALE, FRONTALI CASSETTIERA E VASSOIO, SPONDE E FONDO CASSETTO (NOBILITATO)**  
Pannello di particelle di legno rivestito con nobilitazione melaminica.

**SCHIENALE, STRUTTURA CASSETTIERA, FRONTALI CASSETTIERA E VASSOIO (LACCATO)**  
Pannello di particelle di legno rivestito con nobilitazione melaminica, verniciato nei colori della "Gamma Molteni".

**SCHIENALE (VERSIONI VETRO)**  
Pannello di particelle di legno rivestito con nobilitazione melaminica, con applicato specchio oppure cristallo temperato sp. 5 mm, trasparente o acidato, verniciato nei colori della "Gamma Molteni".

**SCHIENALE FINE GRAIN**  
Pannello di particelle di legno rivestito con lastra coestrusa ABS-PMMA incisa a cilindro, verniciato in finitura specifica Molteni.

**RIPIANO/BASAMENTO NOBILITATO**  
Pannello di particelle di legno rivestito con nobilitazione melaminica. Basamento con piedi regolabili e profilo perimetrale in estruso d'alluminio.

**RIPIANO/BASAMENTO LACCATO**  
Pannello di particelle di legno rivestito con nobilitazione melaminica, verniciato nei colori della "Gamma Molteni". Basamento con piedi regolabili e profilo perimetrale in estruso d'alluminio.

**RIPIANO/BASAMENTO ESSENZA**  
Pannello di particelle di legno rivestito con tranciato di legno Rovere (Quercus) o Eucalipto (Eucalyptus globulus). Basamento con piedi regolabili e profilo perimetrale in estruso d'alluminio.

**RIPIANI INTERNI ECO SKIN**  
Pannello di particelle di legno rivestito con nobilitazione melaminica, profilo anteriore in estruso d'alluminio verniciato e copertura superiore in ecopelle.

**FRONTALE VETRO E RIPIANI VETRO**  
Estruso d'alluminio o verniciato. Cristallo sp. mm 4 temperato.

**FRONTALE FINE GRAIN**  
Pannello di particelle di legno rivestito con lastra coestrusa ABS-PMMA incisa a cilindro, verniciato in finitura specifica Molteni. Profilo perimetrale in estruso d'alluminio verniciato.

**ASTA APPENDIABITI / PROFILO DI CHIUSURA LATERALE / BARRA PORTA PANTALONI**  
Estruso d'alluminio o verniciato.

**STAFFA FISSAGGIO / ASTA PORTA CRAVATTE**  
Lamiera metallica tagliata al laser e verniciata.

**COVER ECOSKIN**  
Lamiera metallica piegata e rivestita in ecopelle.

**SPECCHIO VANITY**  
Estruso d'alluminio verniciato con cristallo acidato e argentato sp. mm 4 con pellicola protettiva antinfortunistica.

**ILLUMINAZIONE E PARTI ELETTRICHE**  
Tutti i componenti sono a norma e certificati come indicato sulle singole parti.

MASTER  
DRESSING—  
VINCENT  
VAN DUYSSEN  
2017

## INFORMAZIONI TECNICHE

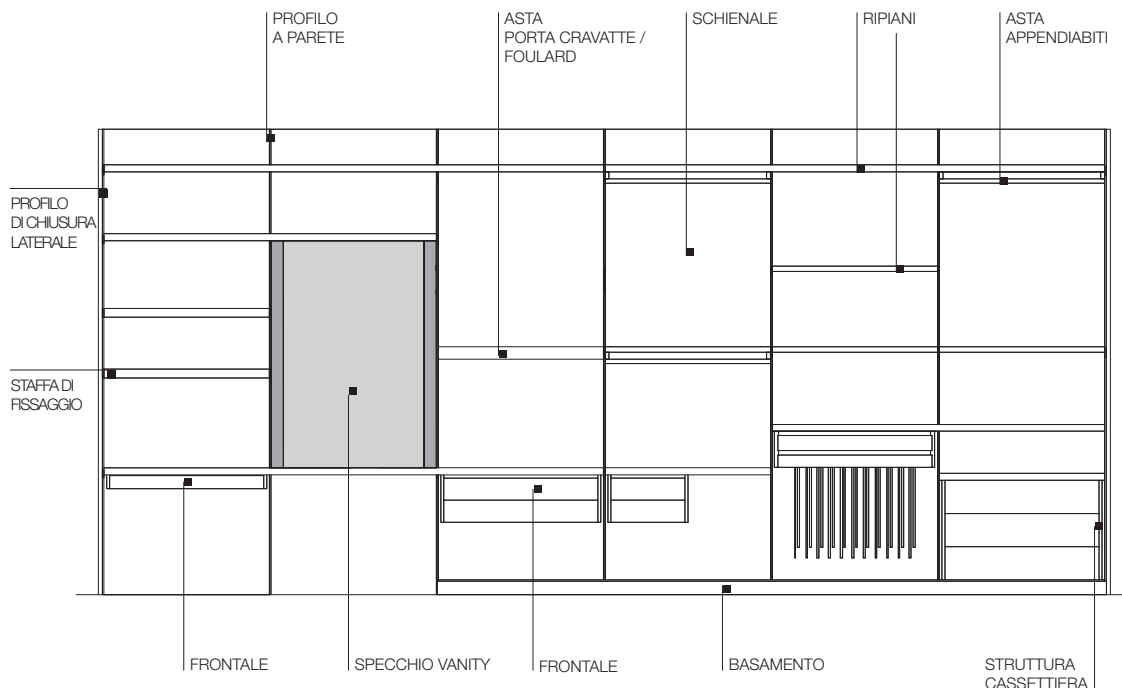

Molteni & C

4—  
16

SCHEDA  
TECNICA

REGISTERED  
DESIGN

IX.2018

[moltenigroup.com](http://moltenigroup.com)

Dimensioni espresse in millimetri. L'azienda si riserva il diritto di apportare modifiche ai modelli senza preavviso. Le informazioni qui riportate sono basate sugli ultimi dati pubblicati a listino.

MODULARITA'

Molteni & C

5—  
16

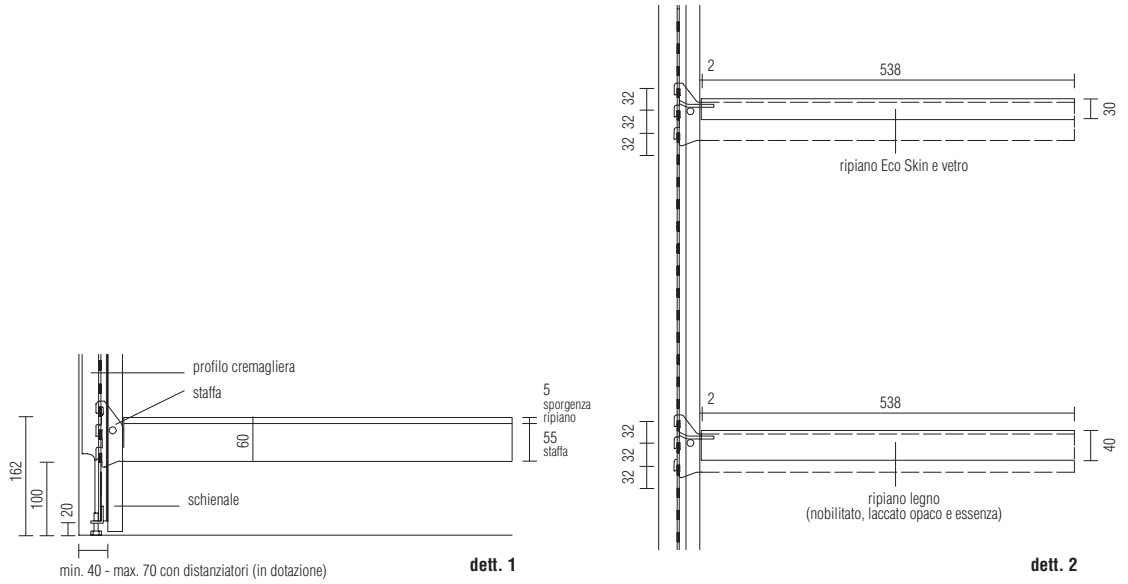
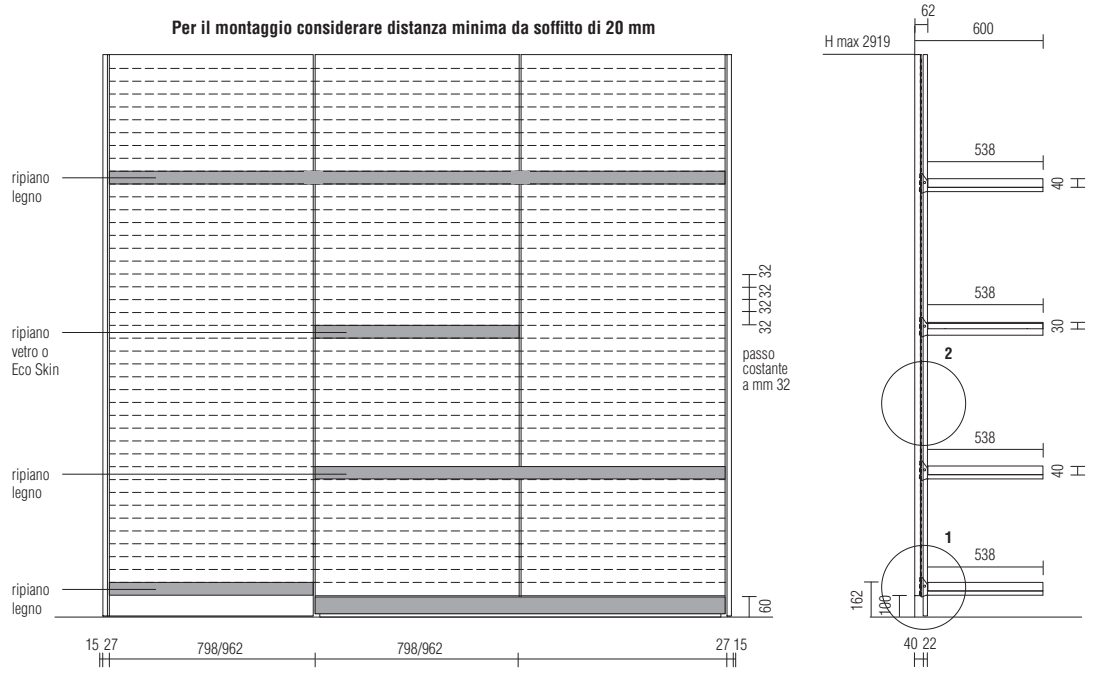

SCHEDA  
TECNICA

REGISTERED  
DESIGN

IX.2018

## MODULARITA'

### Modulistica lineare

Le composizioni vengono realizzate di serie nelle altezze dell'armadio Gliss Master (H 2919, 2631, 2439, 2343) e in larghezza considerando il modulo mm 798/962 più 42 mm a inizio e fine composizione (se la composizione è compresa tra due pareti).

**I moduli sono riducibili sia in altezza che in larghezza.**

È possibile ridurre in profondità i seguenti componenti fino ad un massimo di -160 mm (da mm 538 a mm 378):

- basamenti
- ripiani legno sp 40
- ripiani vetro ed Eco Skin sp 30
- staffa per fissaggio ripiani

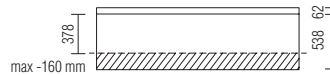

Molteni & C

6—  
16

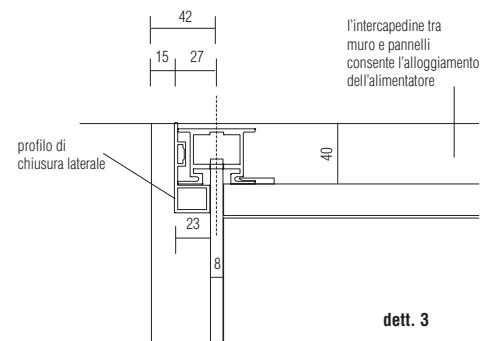
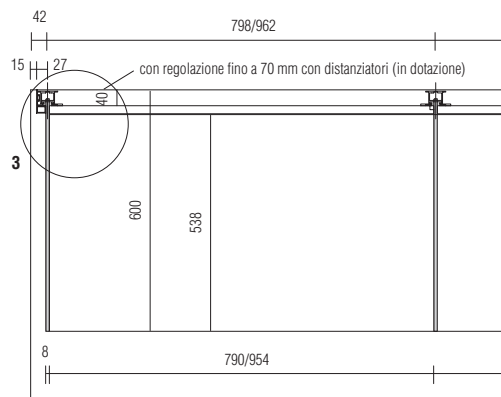

### Modulo singolo

- Ripiano nobilitato sp 40
- Ripiano laccato sp 40
- Ripiano essenza sp 40
- Ripiano vetro sp 30
- Ripiano Eco Skin con profilo sp 30

### Fascia di compensazione

larghezza max. mm 270

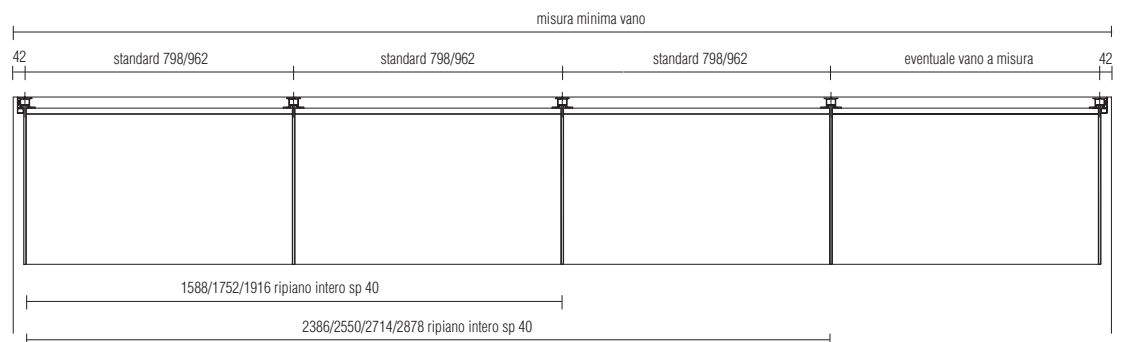

**I ripiani sp 40 nelle finiture nobilitato, laccato ed essenza sono disponibili anche interi per 2 o 3 moduli.**

**Tutti i ripiani sono riducibili in larghezza a misura.**

### SCHEDA TECNICA

REGISTERED  
DESIGN

IX.2018

## MODULARITA'

### Modulistica angolare

Con Master Dressing è possibile realizzare composizioni angolari a "L" oppure a "C".  
Per progettare tali composizioni oltre alla misura d'interasse del modulo di serie (798/962 mm) e la partenza (42 mm) bisogna considerare le quote dell'angolo (65 e 604 mm) come da esempi sotto riportati.

Molteni & C

7—  
16

### Composizione angolare a "L"

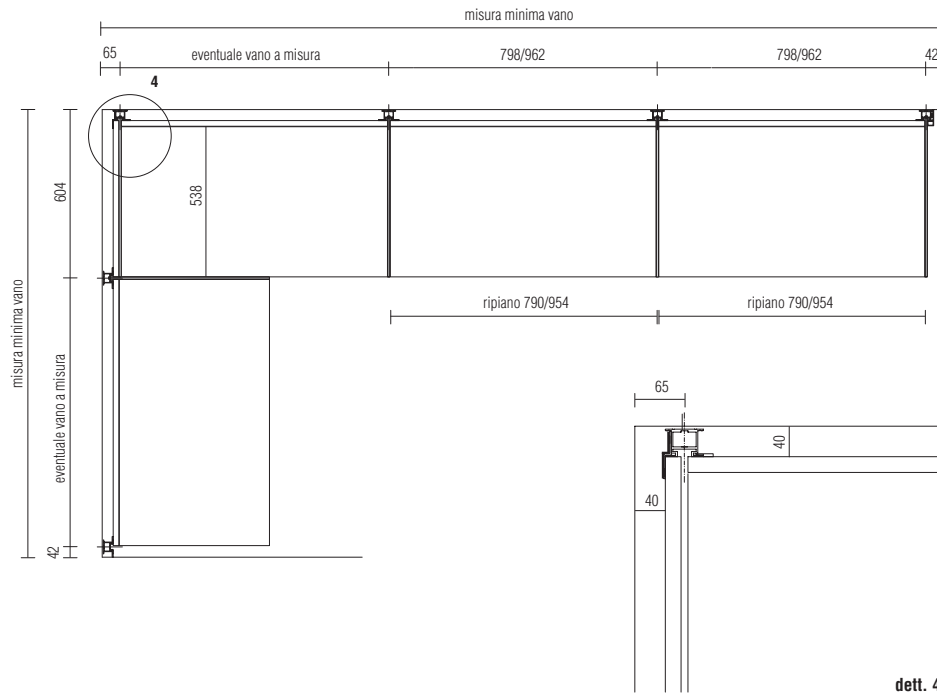

### Composizione angolare a "C"

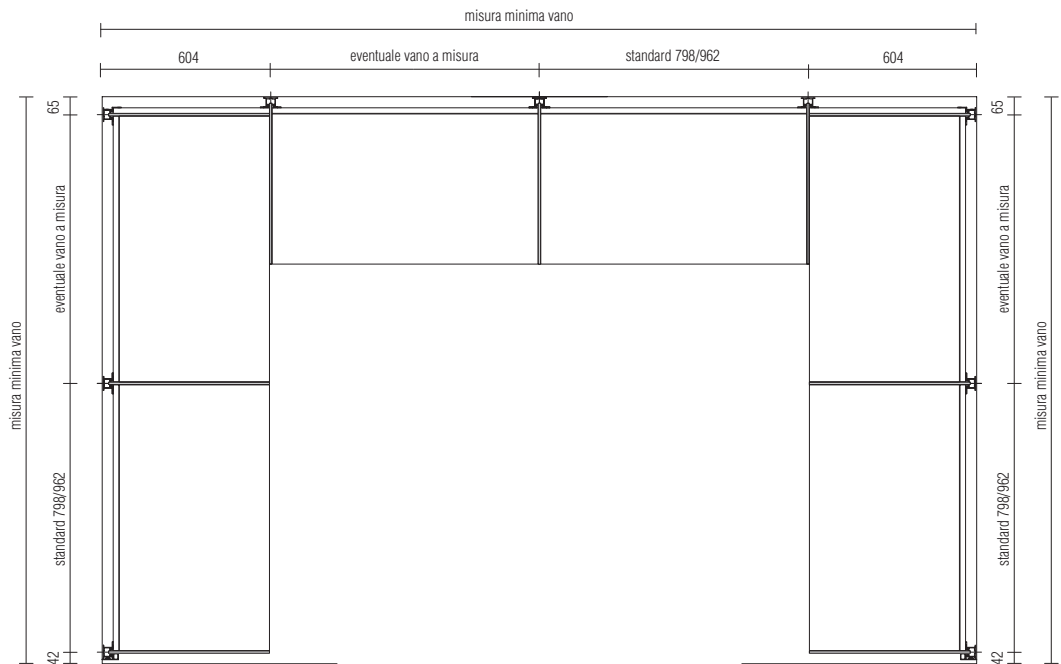

SCHEDA  
TECNICA

REGISTERED  
DESIGN

IX.2018

## MODULARITA'

### Esempio 1

Tale esempio evidenzia la diversa modalità di utilizzo dell'attrezzatura e la possibilità di applicazione alla struttura a muro.

### Esempio 2

Illustra in modo semplice il conteggio da eseguire per ottenere il numero di staffe necessarie nella composizione.

### Esempio 1 - attrezzatura

I ripiani sp 30 (vetro e Eco Skin) hanno larghezza max 1 modulo (954 mm).  
I ripiani sp 40 (legno) sono disponibili in larghezza max 3 moduli (2878 mm).

Molteni & C

8—  
16

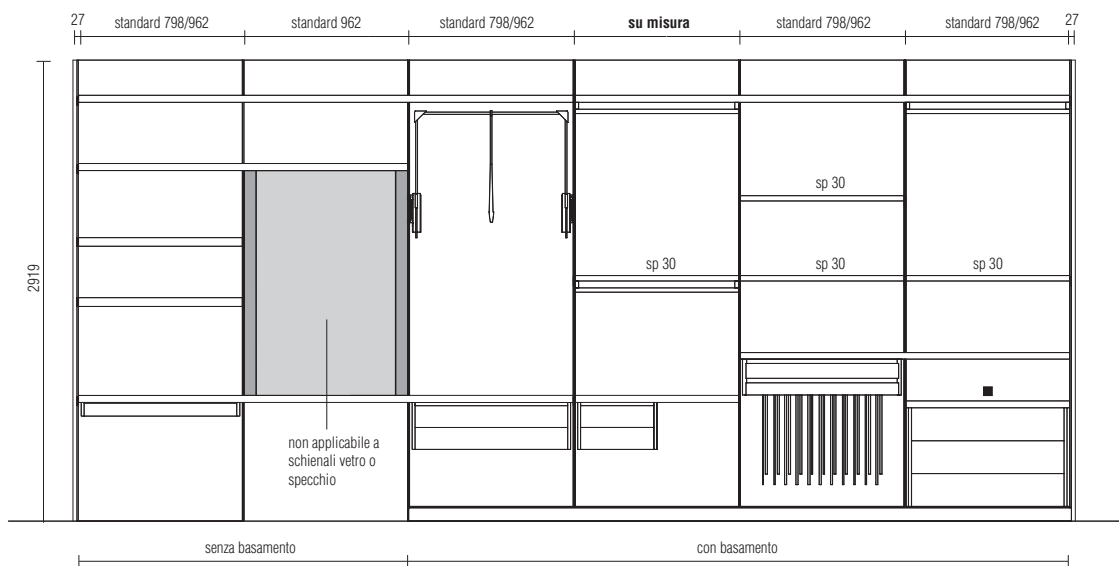

■ = la cassetiera appoggiata a terra o sulla base non ha staffe di fissaggio e non è allineata al passo dei ripiani

### Esempio 2 - staffe

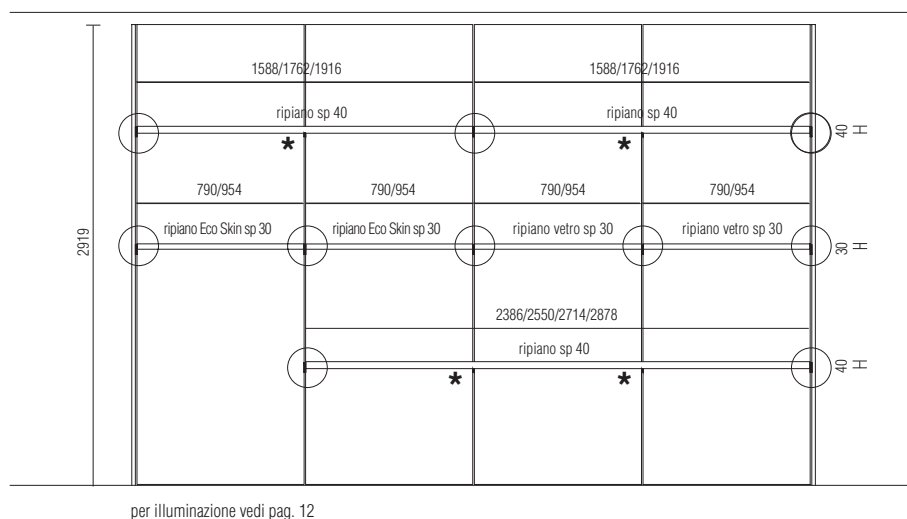

È consigliabile non affiancare ripiani sp 30 e sp 40 soprattutto nel caso portino cassettiere sospese

○ = staffe da conteggiare

\* = staffe comprese nel prezzo del ripiano da 2 o 3 moduli

SCHEDA  
TECNICA

REGISTERED  
DESIGN

IX.2018



COMPONENTI

Riducibili  
in altezza

**Profilo fissaggio  
a muro**



H 2343 H 2439 H 2631 H 2919  
PMU23 PMU24 PMU26 PMU29

**Profilo fissaggio  
a muro per angolo**

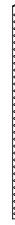

H 2343 H 2439 H 2631 H 2919  
PMA23 PMA24 PMA26 PMA29

**Profilo di chiusura  
laterale**



H 2343 H 2439 H 2631 H 2919  
PLA23 PLA24 PLA26 PLA29

Riducibili  
in altezza  
e larghezza

**Schienale modulo lineare  
L 790/954 sp 20**

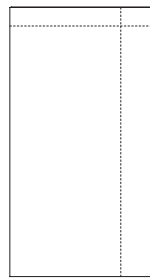

L 790	L 790	L 790	L 790	L 954	L 954	L 954	L 954
H 2343	H 2439	H 2631	H 2919	H 2343	H 2439	H 2631	H 2919
SHL8/23	SHL8/24	SHL8/26	SHL8/29	SHL9/23	SHL9/24	SHL9/26	SHL9/29

Riducibili  
in altezza e  
larghezza

**Schienale per angolo  
L 560 sp 20**



H 2343	H 2439	H 2631	H 2919	H 2919
SHA5/23	SHA5/24	SHA5/26	SHA5/29	FL29

**Fascia di  
tamponamento  
laterale  
L max. 270**



**Staffa per fissaggio ripiani  
H 55 sp 8**

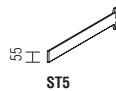

ST5

**Supplemento contatto elettrico su staffa**  
(sempre a sx rispetto al ripiano con led)  
vedi esempio pag. 6

ESU1

## COMPONENTI

**Basamenti**  
**sp 60 P 538**  
profilo petto o bronzo  
su bordo perimetrale

riducibile in larghezza

L 798  
L 962



L 798 L 962  
BA5/08 BA5/09

L 1596  
L 1760  
L 1924

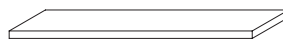

L 1596 L 1760 L 1924  
BA5/16 BA5/17 BA5/19

L 2394  
L 2558  
L 2722  
L 2886



L 2394 L 2558 L 2722 L 2886  
BA5/23 BA5/25 BA5/27 BA5/28

# Molteni & C

10—  
16

**Ripiani legno**  
**sp 40 P 538**  
le staffe laterali non  
sono comprese nel  
prezzo

riducibile in larghezza

L 790  
L 954  
(1 modulo)



L 790 L 954  
RI5/08 RI5/09

L 1588 (798+798)  
L 1752 (962+798)  
L 1916 (962+962)  
(2 moduli)  
comprensivo  
di staffa centrale



L 1588 L 1752 L 1916  
RI5/16 RI5/17 RI5/19

L 2386 (790+790+790)  
L 2550 (790+790+962)  
L 2714 (790+962+962)  
L 2878 (962+962+962)  
(3 moduli)  
comprensivo  
di 2 staffe centrali



L 2386 L 2550 L 2714 L 2878  
RI5/23 RI5/25 RI5/27 RI5/28

**Ripiani Eco Skin**  
**e vetro trasparente**  
**sp 30 P 538**  
le staffe laterali non  
sono comprese nel  
prezzo

riducibile in larghezza

Eco Skin  
L 790  
L 954

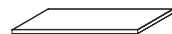

RE5/08 RE5/09

vetro trasparente  
L 790  
L 954



RV5/08 RV5/09

### SCHEDA TECNICA

REGISTERED  
DESIGN

IX.2018

## COMPONENTI

**Asta appendiabiti**  
L 790  
L 954

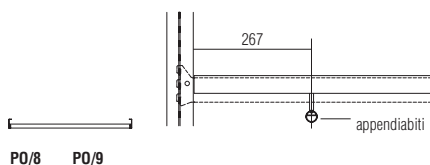

**Servetto**

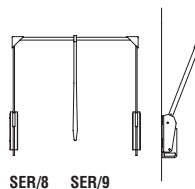

**Asta porta foulard  
o cravatte  
solo per L 971**  
finitura peltro / bronzo

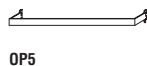

**Appendigrucce  
solo per ripiano legno**  
finitura brown



**Specchio Vanity  
solo per vano L 954**  
Retroilluminato con interruttore  
dedicato. L'impianto è indipendente  
dal resto della cabina.  
Lo specchio è fissato allo schienale.

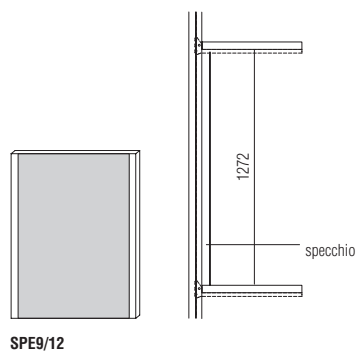

**Cover Eco Skin  
per ripiani legno**  
L 790  
L 954



## COMPONENTI

### Cassettiere

I ripiani legno sp 40 e Eco Skin sp 30 possono ricevere le strutture sospese per cassetti, in questo caso è consigliabile non affiancarli perchè le cassettiere risulterebbero non allineate.

Le cassettiere a terra o su basamento non possono essere allineate ai piani della cabina.

Le strutture possono ricevere diversi cassetti o vassoi rispettando la modularità indicata dai pallini ●. I cassetti e i vassoi sono sempre dotati di maniglia HOLD.

### Finiture cassetti legno

frontale nobilitato nelle finiture della struttura  
frontale fine grain con profilo peltro o bronzo

interno cassetto in nobilitato grigio saffiano

### Finiture cassetti vetro

frontale vetro trasparente con telaio peltro o bronzo  
interno in nobilitato grigio saffiano

### Finiture vassoio portapantaloni

frontale nobilitato nelle finiture della struttura o fine grain con profilo peltro o bronzo  
telaio interno in nobilitato grigio saffiano con aste portapantaloni  
verniciato grigio saffiano gofrato

### Finiture vassoio portaoggetti

frontale nobilitato nelle finiture della struttura o fine grain con profilo peltro o bronzo  
telaio interno, fondo e griglia in nobilitato grigio saffiano

Molteni & C

12—  
16



COMPONENTI

Molteni & C

13—  
16

struttura a terra/  
su basamento  
L 790/954  
H 390

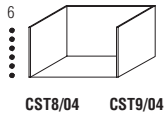

CST8/04 CST9/04

L 790/954  
H 582

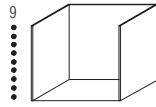

CST8/06 CST9/06

L 790/954  
H 774

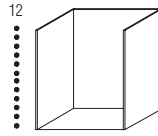

CST8/08 CST9/08

top di finitura  
L 790/954 sp 40  
obbligatorio per cassetiera  
a terra o su basamento



TOQ8 TOQ9

strutture sospese  
L 790/954  
H 85

utilizzabili solo con  
1 portaoggetti  
o 1 portapantaloni

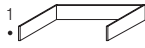

CSA8/01 CSA9/01

L 790/954  
H 166

utilizzabili solo con  
2 portaoggetti  
o 1 portaoggetti  
e 1 portapantaloni

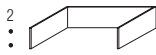

CSA8/02 CSA9/02

L 790/954  
H 262

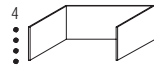

CSA8/03 CSA9/03

L 790/954  
H 390

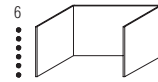

CSA8/04 CSA9/04

L 422  
H 390

per vani a misura  
posizionabile dx o sx  
sempre con  
2 cassettei CLN4/19

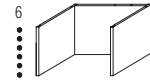

CSA4/04

vassoi portaoggetti  
(cravatte-cinture)  
L 716/880 P 478 H 61

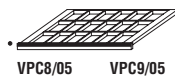

VPC8/05 VPC9/05

vassoi portapantaloni  
L 716/880 P 478 H 61  
nr. 9/12 barre

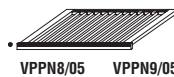

VPPN8/05 VPPN9/05

barra aggiuntiva



VPPNBA

cassetto legno  
L 416 P 478 H 190

interno cassetto  
L 370 P 435 H 106



CLN4/19

cassetti legno  
L 716/880 P 478 H 126

interno cassetto  
L 670/834 P 435 H 77

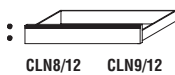

CLN8/12 CLN9/12

L 716/880 P 478 H 190

interno cassetto  
L 670/834 P 435 H 106

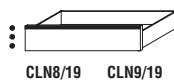

CLN8/19 CLN9/19

L 716/880 P 478 H 382

interno cassetto  
L 670/834 P 435 H 298

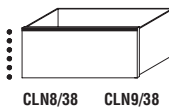

CLN8/38 CLN9/38

cassetto vetro  
L 716/880 P 478 H 190

interno cassetto  
L 670/834 P 435 H 106

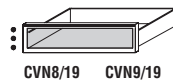

CVN8/19 CVN9/19

SCHEDA  
TECNICA

REGISTERED  
DESIGN

IX.2018



## ILLUMINAZIONE

### Illuminazione a led

I ripiani legno, vetro ed Eco Skin possono essere accessoriati con l'illuminazione a led. L'impianto è conforme alle norme europee di sicurezza. Per consentire l'illuminazione della cabina in modo semplice e rapido i profili di fissaggio vengono cablati con la canalina elettrificata (vedi esempio pag. 12) e le staffe dotate di contatto.

### Avvertenze

All'atto dell'ordine il cliente deve indicare sul disegno il ripiano o i ripiani dove desidera le barre illuminanti; le barre seguiranno sempre la larghezza del ripiano.

# Molteni&C

15—  
16

### canalina elettificata



fino H 2631 da 2632 a 2919  
ECA2 ECA3

### Supplemento contatto elettrico su staffa (sempre a sx rispetto al ripiano)

ESU1

### barre illuminanti per ripiani 3000 K



W 11  
EBI9C

### alimentatore 100W

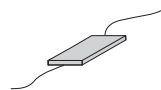

EAL1

### per ripiani fino L 1916



W 22  
EBI19C

### connettore



ECO1

### kit radiocomando con regolazione luminosità (1 per alimentatore) opzionale



EKRR1

### per ripiani fino L 2878



W 33  
EBI28C

### kit DALI (per DOMOTICA) nr. 1 per ogni alimentatore non utilizzabile con radiocomando

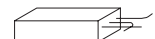

EKDA1

### componenti per impianto (vedi schema per utilizzo componenti e calcolo costi impianto)

### Impianto per presa comandata o radiocomando

- Canaline e staffe: considerare quantità come da esempio pagina precedente
- Alimentatore: ogni alimentatore può supportare max 100 W
- Connettore: nr. 1 ogni 4 alimentatori
- Radiocomando (optional): con nr. 1 radiocomando si possono comandare nr. 2 alimentatori. Diversamente si devono prevedere più radiocomandi.

SCHEDA  
TECNICA

REGISTERED  
DESIGN

IX.2018

**ATTREZZATURA INTERNA - ACCESSORI CASSETTI**

**Vassoi in pelle**

Vassoi realizzati a mano in pelle con fondo in alcantara.  
La versione uomo in colore marrone (cat. P col. D533),  
la versione donna in colore cipria (cat. P col. D524).

**Fondi in Eco Skin**

Realizzati in Eco Skin colore grigio.

**vassoi in pelle**

**cassetto uomo**

L 206 P 430 H 58 (A)

L 206 P 215 H 58 (B)

**vassoi in pelle**

**cassetto donna**

L 206 P 430 H 58 (A)

L 206 P 215 H 58 (B)

Molteni & C

16—  
16

**porta orologi  
(A)**

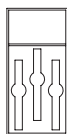

CEV/MA1

**porta orologi/  
bracciali  
(A)**

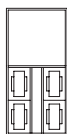

CEV/MA2

**porta gioielli con  
divisori spostabili  
(B)**



CEV/MB1

**proposta  
cassetto completo  
uomo**



CVM1

**porta orologi  
(A)**

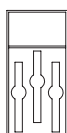

CEV/WA1

**porta orologi/  
bracciali  
(A)**

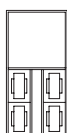

CEV/WA2

**porta gioielli con  
divisori spostabili  
(B)**



CEV/WB1

**porta anelli  
(B)**



CEV/WB2

**porta orecchini  
(B)**



CEV/WB3

**proposta  
cassetto completo  
donna**

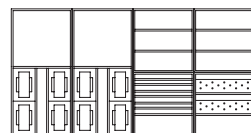

CVW1

**Schemi modularità  
inserimento vassoi  
nei cassetti**

cassetto L 416

370

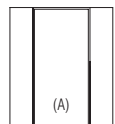

1 vassoio (A)  
o 2 vassoi (B)

cassetto L 716

670

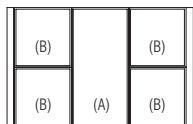

3 vassoi (A)  
o 6 vassoi (B)

cassetto L 880

834

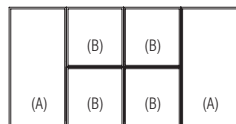

4 vassoi (A)  
o 8 vassoi (B)

**fondi in Eco Skin  
per cassetti**

P 432

**SCHEDA  
TECNICA**

REGISTERED  
DESIGN

IX.2018



L 366

CEQ/F4

L 666

CEQ/F8

L 830

CEQ/F9



## FINITURE GAMMA MOLTENI&C

IX.2018

	LACCATO OPACO	LACCATO LUCIDO	VETRO COLORATO	VETRO ACIDATO COLORATO	CARTAPAGLIA LACCATO solo Gliss Master	VETRO STOPSOL VETRO STOPOI TRASPARENTE
BIANCO CALCE	•	•	•	•	•	
PERLA	•	•	•	•	•	
SILICE	•	•	•	•	•	
SABBIA	•	•	•	•	•	
TORTORA	•	•	•	•	•	
PLATINO	•	•	•	•	•	
DUNA	•	•	•	•	•	
ARGILLA	•	•	•	•	•	
DOLOMITE	•	•	•	•	•	
RAME	•	•	•	•	•	
RUGGINE	•	•	•	•	•	
RUBINO	•	•	•	•	•	
CARAMELLO	•	•	•	•	•	
MOKA	•	•	•	•	•	
SENAPE	•	•	•	•	•	
CARTA DA ZUCCHERO	•	•	•	•	•	
PELTRO	•	•	•	•	•	
ANTRACITE	•	•	•	•	•	
NERO	•	•	•	•	•	
STOPSOL						•
ROSSO LESSLESS solo laccato opaco	•					

# Molteni & C

## FINITURE GAMMA MOLTENI&C

IX.2018

### ESSENZE

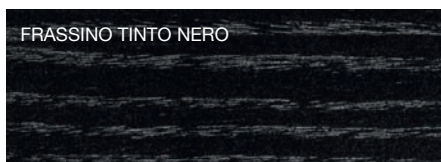
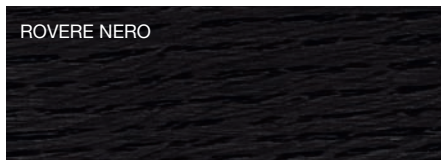
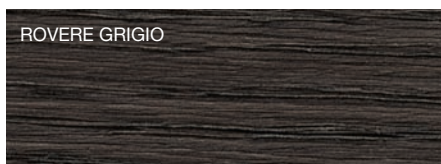
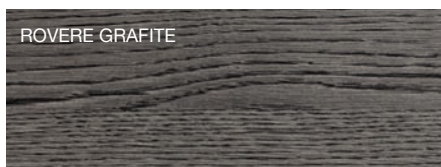
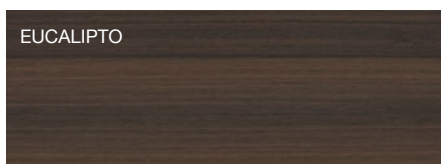

### MARMI

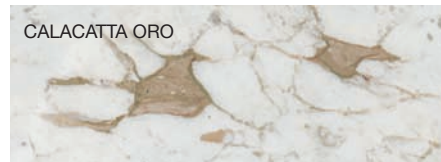
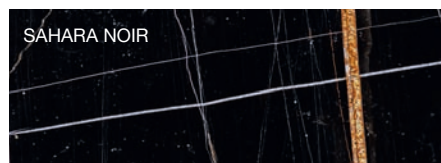
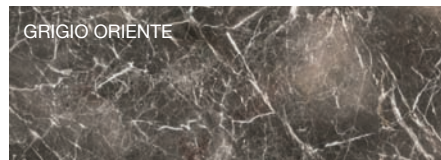
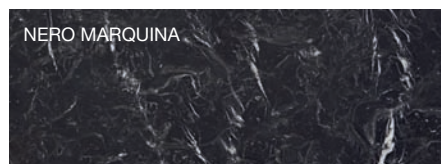
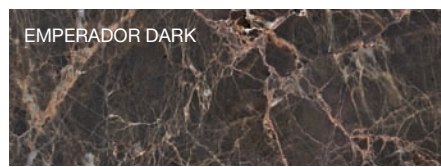
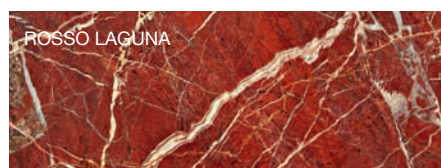
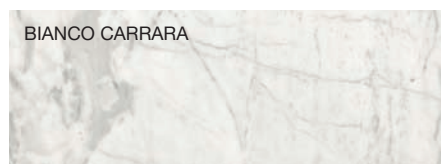

### PARTI METALLICHE

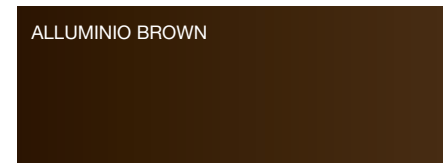
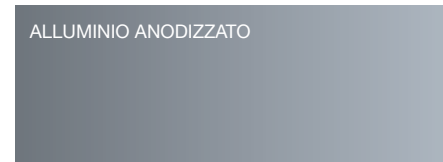
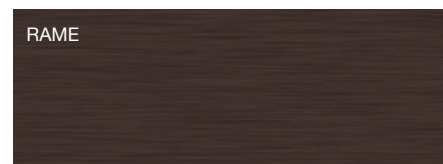
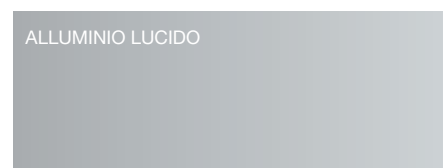
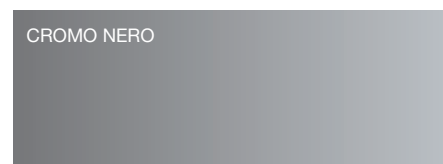

Le finiture fornite sono solo indicative e si riferiscono all'intera produzione. Si raccomanda di consultare il campionario "Gamma Colori" completo di tutte le finiture, anche quelle qui non riportate. Molteni&C si riserva di apportare modifiche senza obbligo di preavviso.

# Molteni & C

## FINITURE GAMMA MOLTENI&C

IX.2018

NOBILITATO FACCIATA  
GLISS MASTER

CARTAPAGLIA BIANCO

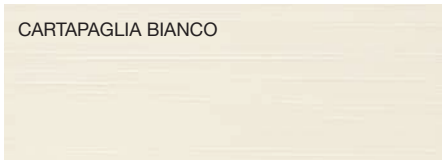

CARTAPAGLIA ANTRACITE



CARTAPAGLIA SILICE



GRAFFIATO SILICE



GRAFFIATO BRONZO



TORTORA SILK



SILICE SILK



BIANCO CALCE SILK



NOBILITATO STRUTTURA  
GLISS MASTER

SHANTUNG BIANCO



SHANTUNG GRIGIO



NOBILITATO STRUTTURA  
GLISS MASTER, MASTER DRESSING,  
GLISS WALK-IN

CEMBRO ARGENTO



LARIX MORO

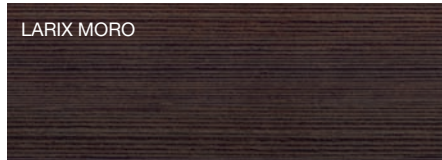

NOBILITATO STRUTTURA  
GLISS MASTER, MASTER DRESSING

WHITE



ECO SKIN

AVORIO



CANAPA



VISONE



TESTA DI MORO

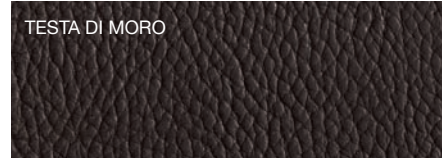

GRIGIO



FINE GRAIN

FINE GRAIN

